



PRODUKTDATABLAD

SL FLEX SM RV25ST P 25W 727 WAL

STREETLIGHT FLEX SMALL RV25ST | Lysfordeling for generell veibelysning



PERFOR-
MANCE
CLASS

Bruksområder

- Utendørs bruk (IP66)
- M-, C- og P-klasse veier iht. til EN 13201
- Parkering
- Offentlige områder
- Industri

Produktfordeler

- Slitesterkt design og utvalg av komponenter av høyeste kvalitet for langvarig ytelse
- Rask og enkel montering på grunn av verktøyfri åpning av deksel og trykknappterminal
- Svært ensartet lys
- Tre lysfarger er tilgjengelig, perfekt egnet til å belyse svært forskjellige omgivelser
- Ingen øvre lyseffektforhold (ULOR 0%) ved montert med 0° tilt
- Automatisk frakobling av strømmettet når du åpner huset
- 5 års garanti

Produktfunksjoner

- Lysfordelinger optimalisert for gater med samme bredde som stolpehøyden
- Svært lang levetid (L90/B10): Opptil 100 000 timer (ved 25 °C)
- Spigot for 48-60 master medfølger
- Ytterligere reduksjon for 42 mm og adapter for 76 mm master er tilgjengelig separat
- Justerbar tapp for både sideinnføring og ettermontering
- +/- 15° vinkeljustering uten å åpne dekselet



- Høyt lysutbytte: opptil 144 lm/W
- Driftstemperatur: -40...50 °C
- Høy overspenningsvern: opptil 10 kV (L/N-GND)
- Beskyttelsesklasse: II

TEKNISKE DATA

ELEKTRISK INFORMASJON

Nominell effekt	25,00 W
Nominell spenning	220...240 V
Nettfrekvensen	50...60 Hz
Nominell strøm	115 mA
Startstrøm	26 A
Startsstrøm tid T_{h50}	180 μ s
Maks. armaturer på automatsikring. B16 A	18
Maks. armaturer på automatsikring. C10 A	28
Maks. armaturer på automatsikring. C16 A	36
Effektfaktor λ	> 0,90
Total harmonisk forvrengning	< 10 %
Beskyttelsesklasse	II
Driftsmodus	Integrated LED driver

Fotometriske filer

Lysstrøm	3270 lm
Lysutbytte	131 lm/W
Fargetemperatur	2700 K
Lysfarge (betegnelse)	Varmhvit
Fargegjengivelsesindeks Ra	70
Standardavvik av fargeavstemning	< 5 sdc _m
Flimmerfri	Ja
Fotobiologisk sikkerhetsgruppe i EN62778	RG1
Fotobiologisk sikkerhetsgruppe i EN62471	RG1
Utstrålingsvinkel	25 ° x 145 °

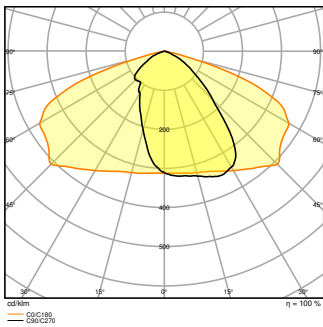

SL FLEX SM P 25W 727 RV25ST
 WAL

DIMENSJONER & VEKT

Lengde	445,00 mm
Bredde	250,00 mm
Høyde	90,00 mm
Produktvekt	4500,00 g

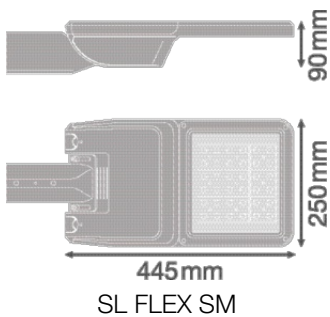

MATERIALER & FARGER

Produktfarge	Hvit aluminium
Farge på deksel	Hvit aluminium
Materiale	Aluminium
Kapslingsmateriale	Herdet glass
Matr. brukt til lysemitteringsoverflate	Glass
Glødetrådtest henhold til IEC 60695-2-12	650 °C

BRUK & MONTERING

Omgivelsestemperatur-område	-40...+50 °C
Temperaturområde ved lagring	-30...+80 °C
Type tilkobling	Terminal uten skruer
Beskyttelses type	IP66
Beskyttelsesklasse IK (sjokk motst [PIM])	IK08
Dimbar	Nei
Monteringstype	Stolpe topp
Monteringsplassering	Stang
Bruksområde	Utendørs
Justerbar	Ja
Utskiftbar LED modul	Kan ikke byttes
Med lyskilde	Ja

Levetid

Levetid L70/B50 @ 25 °C	100000 h ¹⁾
Levetid L80/B10 @ 25 °C	100000 h ¹⁾
Levetid L90/B10 @ 25 °C	100000 h
Antall tenn sykluser	100000

¹⁾ t[h]: L70 / B50 @ 25 °C (Ta), t[h]: L80 / B10 @ 25 °C (Ta), t[h]: L90 / B10 @ 25 °C (Ta)

FORKOBLING

Utgangsstrøm	480 mA
ECG - Utgangsripplestrøm	≤ 10 %

SERTIFIKATER & STANDARDER

Standarder	CE / ENEC / EAC
Begrenset overflatetemperatur	Nei
Ballskuddsikker	Nei

VALGFRI TILBEHØR







Produktbilde	Produktnavn	EAN
	SL FLEX SPIGOT 76MM WAL	4058075552531





Produktbilde	Produktnavn	EAN
	SL FLEX REDUCTION 60 TO 42MM WAL	4058075552579



Utstyr/tilbehør

– Feste for 42 og 76 mm stolper er tilgjengelige separat

NEDLASTNINGER

Dokumenter og sertifikater		Dokumentnavn
	User instruction	SL FLEX WAL
	Addon Technical Information	LSI SL FLEX LA P
	Packaging insert	Legal insert SL FLEX WAL
	Declarations Of Conformity CE	SL FLEX MD
	Declarations Of Conformity UKCA	SL FLEX WAL
	Certificates	CEE Eligibility Attestation RES-EC-104 FR

Fotometriske og lysdesignfiler		Dokumentnavn
	IES file (IES)	SL FLEX SM P 25W 727 RV25ST WAL
	LDT file (Eulumdat)	SL FLEX SM P 25W 727 RV25ST WAL
	ULD file (DIALux)	SL FLEX SM P 25W 727
	ROLF file (RELUX)	SL FLEX SM P 25W 727
	LDC typ polar	SL FLEX SM P 25W 727 RV25ST WAL

CAD/BIM filer	Dokumentnavn
 BIM_Revit_3D	SL FLEX SM
 CAD_STEP_3D	SL_FLEX_SM

LOGISTIKK INFORMASJON

Produktkode	Forpakkings enhet (stk/enhet)	Dimensjoner (lengde x bredde x høyde)	Bruttovekt	Volum
4058075552265	Shipping box 1	502 mm x 330 mm x 235 mm	5335.00 g	38.93 dm ³

Den nevnte produktkoden beskriver den minste enheten som kan bestilles. En kartong kan inneholde ett eller flere enkeltprodukter. Når du legger inn en bestilling, vennligst oppgi antall kartonger som ønskes.

YTTERLIGERE KATALOG INFORMASJON

Referanser / Linker

– For garanti se www.ledvance.no/garanti

ANSVARFRASKRIVELSE

Endres uten varsel. Sørg alltid for å bruke den nyeste versjonen.