

PRODUKTDATABLAD

BIOLUX HCL DL DN150 ZB 20W 2700-6500K

BIOLUX HCL DOWNLIGHT ZIGBEE | Downlight armaturer, Tunable White, Zigbee



Bruksområder

- Belysningsløsning for opptil 40 BIOLUX HCL-armaturer - BIOLUX HCL LED striper kombinert med BIOLUX HCL styreenhet
- Åpen kontorløsning for opptil 200 BIOLUX HCL-armaturer kombinert med VIVARES ZIGBEE kontrollenhet
- Hotell- og kontorrom med lite dagslys

Produktfordeler

- Muliggjør en individuell belysningsløsning i kombinasjon med kompatible Zigbee HCL lyskontroller
- Biologisk optimalisert belysning ved å tilpasse kunstig lys til den naturlige dagslys rytmen
- 5 års BIOLUX HCL-systemgaranti når den brukes som en del av et BIOLUX HCL-system (BIOLUX HCL- - VIVARES ZIGBEE styreenhet i kombinasjon med BIOLUX HCL-armatur(er) - BIOLUX HCL LED striper)
- Bidrar til bedre konsentrasjon i arbeidssituasjoner
- God reduksjon av gjenskinn ($UGR \leq 19$)

Produktfunksjoner

- Zigbee 3.0-sertifiserte Tunable White-armaturer - LED striper for enkel integrering i partnersystemer
- Klar for tilkobling til BIOLUX HCL og VIVARES ZIGBEE styreenhet
- Regulerbar fargetemperatur via Tunable White: 2,700...6,500 K
- Trådløs kommunikasjon mellom kontrollenhet og armaturer via Zigbee-protokoll
- Veldig høy fargegjengivelsesindeks Ra: > 90



TEKNISKE DATA

ELEKTRISK INFORMASJON

Nominell effekt	20,00 W
Nominell spenning	220...240 V
Nettfrekvensen	50...60 Hz
Nominell strøm	93 mA
Startstrøm	20 A
Startsstrøm tid T_{h50}	500 μ s
Maks. armaturer på automatsikring. B16 A	128
Maks. armaturer på automatsikring. C10 A	80
Maks. armaturer på automatsikring. C16 A	128
Effektfaktor λ	$\geq 0,90$
Total harmonisk forvrengning	< 20 %
Beskyttelsesklasse	II
Driftsmodus	External LED driver

Fotometriske filer

Lysstrøm	1800 lm
Lysutbytte	90 lm/W
Fargetemperatur	2700...6500 K
Lysfarge (betegnelse)	Varmhvit / Kjølig hvit / Kjølig dagslys
Fargegjengivelsesindeks Ra	> 90
Standardavvik av fargeavstemning	≤ 3 sdc _m
Lysstyrke	-
Flimmerfri	Ja
Flimmerverdi (Pst LM)	-
Stroposkop effektverdi (SVM)	-
Fotobiologisk sikkerhetsgruppe i EN62778	RG1
Utstrålingsvinkel	60 °
UGR longitudinal	< 19

DIMENSJONER & VEKT

Diameter	175,40 mm
Høyde	98,90 mm
Produktvekt	550,00 g

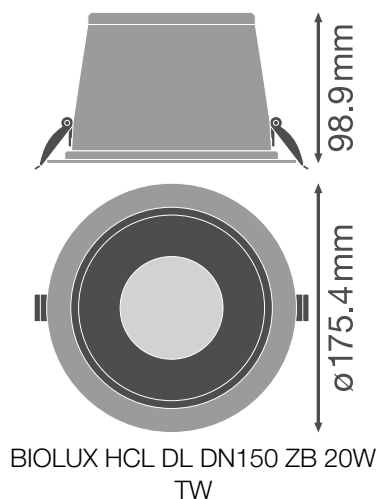

MATERIALER & FARGER

Produktfarge	Hvit
Farge på deksel	Hvit
Materiale	Aluminum
Kapslingsmateriale	Polycarbonate (PC)
Matr. brukt til lysemitteringsoverflate	PMMA
Glødetrådtest henhold til IEC 60695-2-12	850 °C
Lyskildens kvikksølvinnhold	0.0 mg

BRUK & MONTERING

Omgivelsestemperatur-område	-20...+40 °C
Type tilkobling	Terminal, 3-polet (L, N, PE)
Beskyttelses type	IP20
Beskyttelsesklasse IK (sjekk motst [PIM])	IK03
Dimbar	Ja
Type of dimming [GMS]	ZIGBEE
Monteringstype	Recessed
Monteringsplassering	Tak
Bruksområde	Indoor
Monteringsdybde	150 mm
Utskiftbar LED modul	Kan ikke byttes
Med lyskilde	Ja

Levetid

Levetid L70/B50 @ 25 °C	50000 h ¹⁾
Levetid L80/B10 @ 25 °C	40000 h ¹⁾
Levetid L90/B10 @ 25 °C	25000 h
Antall tenn sykluser	50000

¹⁾ t[h]: L70 / B50 @ 25 °C (Ta), t[h]: L80 / B10 @ 25 °C (Ta), t[h]: L90 / B10 @ 25 °C (Ta)

SERTIFIKATER & STANDARDER

Standarder	CE / CB / ENEC / EAC
Begrenset overflatetemperatur	Nei
Ballskuddsikker	Nei

VALGFRI TILBEHØR

Produktbilde	Produktnavn	EAN
	CONNECTOR BOX 5POLE L/N 4x	4058075473010



Utstyr/tilbehør

















- LEDVANCE BIOLUX-app kreves kun for igangkjøring av BIOLUX HCL-systemet (tilgjengelig for Android og iOS)
- LEDVANCE VIVARES-app for prosjektplanlegging og kun nødvendig for igangsettelse av VIVARES ZIGBEE-systemet (tilgjengelig for Android og iOS)

Sikkerhetsråd

- Viktig driftsmelding og juridisk ansvarsfraskrivelse: Dette produktet er utelukkende beregnet for drift som en del av et BIOLUX HCL-system (BIOLUX HCL- eller VIVARES ZIGBEE-kontrollenhet i kombinasjon med BIOLUX HCL-armatur(er) / BIOLUX HCL LED-striper inkludert innebygd eller medfølgende fastvare/programvare). LEDVANCE GmbH påtar seg intet ansvar eller garanti for driften av produktet i kombinasjon med eller sammen med tredjepartsprodukter eller andre produkter som ikke er BIOLUX HCL- / VIVARES ZIGBEE-systemprodukter.

NEDLASTNINGER

Dokumenter og sertifikater	Dokumentnavn
 User instruction	BIOLUX HCL DL DN150 ZB
 Addon Technical Information	BIOLUX HCL DL

Dokumenter og sertifikater		Dokumentnavn
	Installation guide	BIOLUX HCL SYSTEM EN
	Installation guide	BIOLUX HCL SYSTEM DE
	Installation guide	BIOLUX HCL FR
	Packaging insert	BIOLUX HCL DL DN150 ZB
	Declarations Of Conformity CE	BIOLUX HCL
	Certificates	VDE BIOLUX HCL
	Certificates	VDE BIOLUX HCL
	Certificates	VDE BIOLUX HCL
Fotometriske og lysdesignfiler		Dokumentnavn
	IES file (IES)	BIOLUX HCL DL DN150 ZB 20W 6500K
	IES files (IES, additional)	BIOLUX HCL DL DN150 ZB 20W 2700K
	IES files (IES, additional)	BIOLUX HCL DL DN150 ZB 20W 4000K
	LDT file (Eulumdat)	BIOLUX HCL DL DN150 ZB 20W 6500K
	LDT files (Eulumdat, additional)	BIOLUX HCL DL DN150 ZB 20W 2700K
	LDT files (Eulumdat, additional)	BIOLUX HCL DL DN150 ZB 20W 4000K
	ULD file (DIALux)	BIOLUX HCL DL DN150 ZB 20W TW
	ROLF file (RELUX)	BIOLUX HCL DL DN150 ZB
CAD/BIM filer		Dokumentnavn
	BIM_Revit_3D	Biolux Tunable White Downlight

CAD/BIM filer	Dokumentnavn
 CAD_STEP_3D	HCL DL

LOGISTIKK INFORMASJON

Produktkode	Forpakkings enhet (stk/enhet)	Dimensjoner (lengde x bredde x høyde)	Bruttovekt	Volum
4058075400733	Folding box 1	189 mm x 189 mm x 141 mm	674.00 g	5.04 dm ³
4058075400740	Shipping box 4	397 mm x 207 mm x 308 mm	3175.00 g	25.31 dm ³

Den nevnte produktkoden beskriver den minste enheten som kan bestilles. En kartong kan inneholde ett eller flere enkeltprodukter. Når du legger inn en bestilling, vennligst oppgi antall kartonger som ønskes.

Referanser / Linker

– For garanti se www.ledvance.no/garanti

Juridiske råd

– Bruken av LEDVANCE BIOLUX- / VIVARES-appen er eksklusivt underlagt vilkårene for bruk av LEDVANCE BIOLUX- - VIVARES-appen, som vises under installasjonen av appen og er tilgjengelige i appen

ANSVARSRASKRIVELSE

Endres uten varsel. Sørg alltid for å bruke den nyeste versjonen.