



PRODUKTDATABLAD

FL PFM ASYM 55x110 290 W 3000 K BK

FLOODLIGHT PERFORMANCE ASYM 55x110 | Floodlight med bred stråle, asymmetrisk lysdistribusjon for ulike bruksområder



Bruksområder

- Direkte erstatning for armaturer som bruker HID-lamper
- Utendørs bruk (IP66)
- Parkering
- Offentlige områder
- Industri
- Sportsanlegg
- Arkitekturbelysning
- D-skilt i henhold til EN 60598-2-24 for kommersielle områder med høy brannfare, f.eks. ved støvansamling

Produktfordeler

- Energibesparelser opp til 90% sammenlignet med halogen flomlys armaturer
- Energibesparelse på inntil 45 % sammenlignet med armaturer som bruker konvensjonelle halogen lyskilder
- Lyssterk robust og holdbar
- Homogen lysfordeling, og redusert gjenskinn
- Ingen øvre lyseffektforhold (ULOR 0%) ved montert med 0° tilt
- Nøkkelhull for å forenkle installasjonen
- 5 års garanti

Produktfunksjoner

- Høy lyseffekt: opp til 140 lm/W
- Asymmetrisk lysfordeling for ulike bruksområder
- Vinklet (45°) montering, og opptil 180° tilt
- Beskyttelsestype: IP66
- Slagfasthet: IK08



- Omgivelsestemperatur ved bruk: $-30\dots+50$ °C
- Overspenningsvern: opptil 10 kV (L/N-PE), 6 kV (L-N)
- Integrert ventilasjon som forhindrer kondens i armaturen
- Tilkobling via 2 m kabel, må kables

TEKNISKE DATA

ELEKTRISK INFORMASJON

Nominell effekt	290,00 W
Nominell spenning	220...240 V
Nettfrekvensen	50...60 Hz
Nominell strøm	1420 mA
Startstrøm	29 A
Startsstrøm tid T_{h50}	1000 μ s
Maks. armaturer på automatsikring. B16 A	4
Maks. armaturer på automatsikring. C10 A	4
Maks. armaturer på automatsikring. C16 A	7
Effektfaktor λ	> 0,90
Total harmonisk forvrengning	< 20 %
Beskyttelsesklasse	I
Driftsmodus	Integrated LED driver

Fotometriske filer

Lysstrøm	35600 lm
Lysutbytte	125 lm/W
Fargetemperatur	3000 K
Lysfarge (betegnelse)	Varmhvit
Fargegjengivelsesindeks Ra	> 80
Standardavvik av fargeavstemning	≤ 5 sdc _m
Lysstyrke	-
Flimmerfri	Ja
Flimmerverdi (Pst LM)	-
Stroposkop effektverdi (SVM)	-
Fotobiologisk sikkerhetsgruppe i EN62778	RG1
Utstrålingsvinkel	55 ° x 110 °

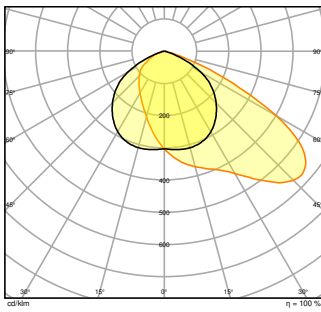

FL PFM 290W 3000K ASYM
55x110 BK

DIMENSJONER & VEKT

Lengde	567,00 mm
Bredde	465,00 mm
Høyde	97,00 mm
Produktvekt	9500,00 g
Kabellengde	2000 mm

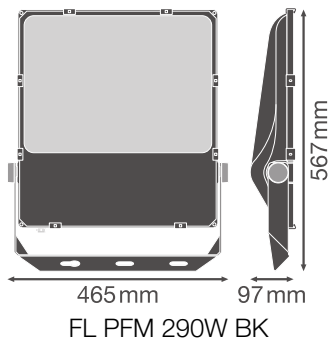

FL PFM 290W BK

MATERIALER & FARGER

Produktfarge	Svart
Farge på deksel	Svart
Materiale	Aluminum
Kapslingsmateriale	Glass
Matr. brukt til lysemitteringsoverflate	Glass
Glødetrådtest henhold til IEC 60695-2-12	650 °C

Lyskildens kvikksølvinnhold	0.0 mg
-----------------------------	--------

BRUK & MONTERING

Omgivelsestemperatur-område	-30...+50 °C
Temperaturområde ved lagring	-40...+70 °C
Type tilkobling	Kabel, 3-polet
Beskyttelses type	IP66
Beskyttelsesklasse IK (sjokk motst [PIM])	IK08
Dimbar	Nei
Monteringstype	Surface
Monteringsplassering	Vegg / Stang / Gulv / Tak
Bruksområde	Utendørs
Justerbar	Ja
Utskiftbar LED modul	Kan ikke byttes
Med lyskilde	Ja

Levetid

Levetid L70/B50 @ 25 °C	100000 h ¹⁾
Levetid L80/B10 @ 25 °C	70000 h ¹⁾
Levetid L90/B10 @ 25 °C	30000 h
Antall tenn sykluser	100000

¹⁾ t[h]: L70 / B50 @ 25 °C (Ta), t[h]: L80 / B10 @ 25 °C (Ta), t[h]: L90 / B10 @ 25 °C (Ta)

FORKOBLING





Utgangsstrøm	5500 mA
ECG - Utgangsrippelstrøm	< 10 %





SERTIFIKATER & STANDARDER



Standarder	CE / CB / ENEC / TÜV SÜD / EAC
Begrenset overflatetemperatur	Ja
Ballskuddsikker	Ja

NEDLASTNINGER

Dokumenter og sertifikater	Dokumentnavn
 User instruction	FLOODLIGHT PERFORMANCE

Dokumenter og sertifikater	Dokumentnavn
 Addon Technical Information	LSI FL PFM SYM AND ASYM
 Packaging insert	Legal Insert FL PFM
 Declarations Of Conformity CE	EU Declaration of Conformity FL PFM
 Declarations Of Conformity UKCA	FL PFM BK
 Certificates	CEE Eligibility Attestation RES-EC-104 FR

Fotometriske og lysdesignfiler	Dokumentnavn
 IES file (IES)	FL PFM 290W 3000K ASYM 55x110 BK
 LDT file (Eulumdat)	FL PFM 290W 3000K ASYM 55x110 BK
 ULD file (DIALux)	FL PFM 290W-3000K ASYM 55X110 BK
 ROLF file (RELUX)	FL PFM 290W-3000K ASYM
 LDC typ polar	FL PFM 290W 3000K ASYM 55x110 BK

CAD/BIM filer	Dokumentnavn
 BIM_Revit_3D	FL PFM
 CAD_STEP_3D	FL PFM 290W

LOGISTIKK INFORMASJON

Produktkode	Forpakkings enhet (stk/enhet)	Dimensjoner (lengde x bredde x høyde)	Bruttovekt	Volum
4058075353572	Shipping box 1	652 mm x 160 mm x 510 mm	10258.00 g	53.20 dm ³

Den nevnte produktkoden beskriver den minste enheten som kan bestilles. En kartong kan inneholde ett eller flere enkeltprodukter. Når du legger inn en bestilling, vennligst oppgi antall kartonger som ønskes.

YTTERLIGERE KATALOG INFORMASJON

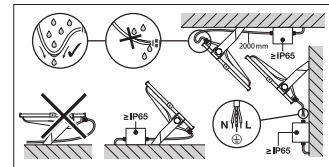
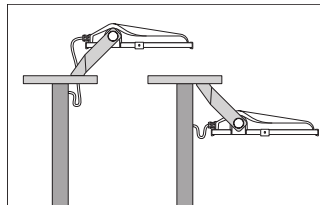
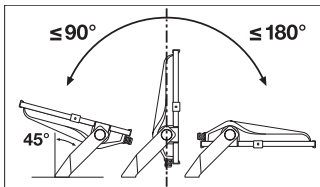

Referanser / Linker

– For garanti se www.ledvance.no/garanti

ANSVARFRASKRIVELSE

Endres uten varsel. Sørg alltid for å bruke den nyeste versjonen.