

PRODUKTDATABLAD

SPOT MULTI 1 x 30W 3000K FL WT/BK

SPOT MULTI 1x30W | Innfelt spot, svingbar med én spot



PERFOR-
MANCE
CLASS

Bruksområder

- Effektbelysning og generell belysning for alle typer salgsrom
- Fashion shops, accessories shops
- Butikker
- Hotellrom
- Kafeer

Produktfordeler

- Lite flimmer takket være spesielt elektronisk styringsutstyr
- Høy lysvirkningsgrad
- Det lukkede stålhuset gir dekke mot andre installasjoner i taket
- Kontakten har bajonettlås, noe som gjør at den eksterne strømforsyningen er enkel å skifte
- Funksjonell og minimalistisk design
- 5 års garanti

Produktfunksjoner

- Stor, fasettert reflektor for høy lyseffekt
- Strålevinkel: 38°
- Justeringsvinkel for kardansk oppheng: +/- 25°



TEKNISKE DATA

ELEKTRISK INFORMASJON

Nominell effekt	30,00 W
Nominell spenning	220...240 V
Nettfrekvensen	50...60 Hz
Nominell strøm	135 mA
Startstrøm	23 A
Startsstrøm tid T_{h50}	< 3.4 μ s
Maks. armaturer på automatsikring. B16 A	32
Maks. armaturer på automatsikring. C10 A	26
Maks. armaturer på automatsikring. C16 A	41
Effektfaktor λ	$\geq 0,90$
Total harmonisk forvrengning	< 15 %
Beskyttelsesklasse	II
Driftsmodus	External LED driver

Fotometriske filer

Lysstrøm	2700 lm
Lysutbytte	90 lm/W
Fargetemperatur	3000 K
Lysfarge (betegnelse)	Varmhvit
Fargegjengivelsesindeks Ra	> 80
Standardavvik av fargeavstemning	≤ 4 sdc _m
Lysstyrke	-
Flimmerfri	Ja
Flimmerverdi (Pst LM)	-
Stroposkop effektverdi (SVM)	-
Fotobiologisk sikkerhetsgruppe i EN62778	RG1
Utstrålingsvinkel	38 °

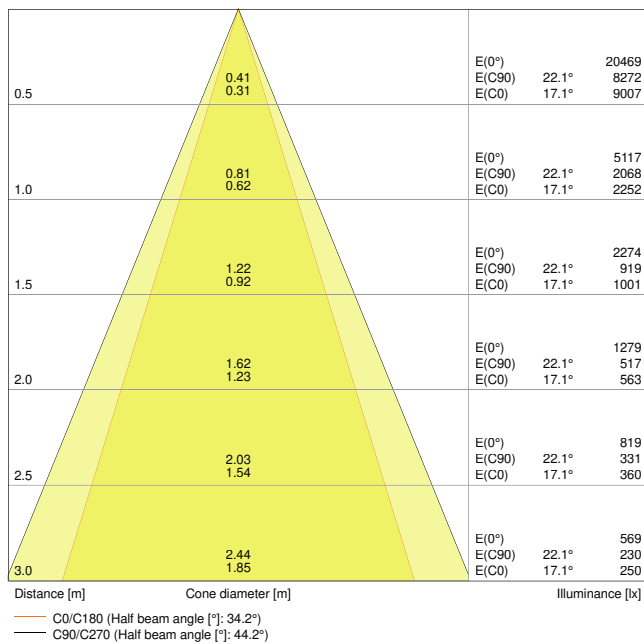

SP MULTI 1 x 30W3000K FL WT

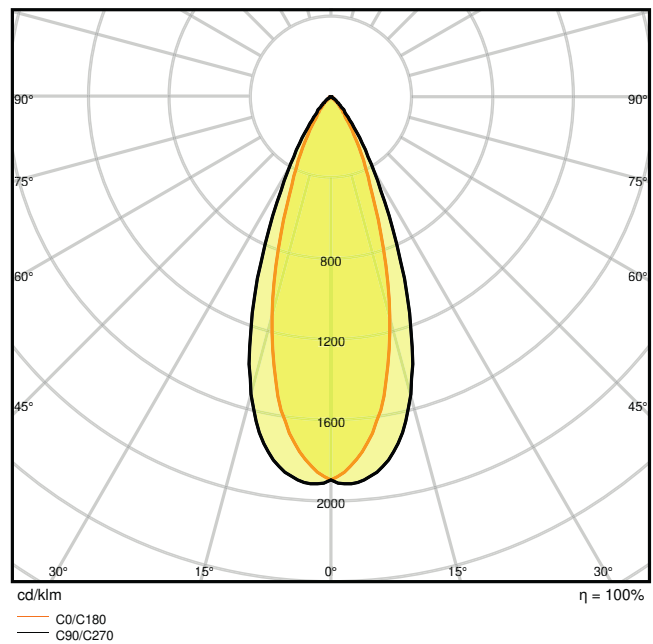

SP MULTI 1 x 30W3000K FL WT

DIMENSJONER & VEKT

Lengde	173,00 mm
Bredde	173,00 mm
Høyde	135,00 mm
Produktvekt	1540,00 g

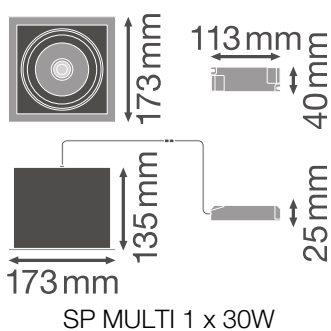

MATERIALER & FARGER

Produktfarge	Hvit
--------------	------

Farge på deksel	Hvit
Materiale	Aluminum
Kapslingsmateriale	Polymethylmethacrylate (PMMA)
Glødetrådtest henhold til IEC 60695-2-12	650 °C
Lyskildens kvikksølvinnhold	0.0 mg

BRUK & MONTERING

Omgivelsestemperatur-område	-10...+40 °C
Type tilkobling	Skruterminal, 2 polet (L, N)
Beskyttelses type	IP20
Beskyttelsesklasse IK (sjokk motst [PIM])	IK03
Dimbar	Nei
Monteringstype	Recessed
Monteringsplassering	Tak
Bruksområde	Indoor
Monteringslengde	164,0 mm
Monteringsbredde	160 mm
Monteringsdybde	250 mm
Justerbar	Ja
Utskiftbar LED modul	Kan ikke byttes
Med lyskilde	Ja

Levetid

Levetid L70/B50 @ 25 °C	50000 h ¹⁾
Levetid L80/B10 @ 25 °C	45000 h ¹⁾
Levetid L90/B10 @ 25 °C	30000 h
Antall tenn sykluser	50000

¹⁾ t[h]: L70 / B50 @ 25 °C (Ta), t[h]: L80 / B10 @ 25 °C (Ta), t[h]: L90 / B10 @ 25 °C (Ta)

FORKOBLING

ECG - Lengde	113 mm
ECG - Bredde	40 mm
ECG - Høyde	25 mm

SERTIFIKATER & STANDARDER













Standarder	CE / CB / ENEC / TÜV SÜD / RoHS
------------	---------------------------------



Begrenset overflatetemperatur	Nei
Ballskuddsikker	Nei

Utstyr/tilbehør

– Driver følger med

NEDLASTNINGER

Dokumenter og sertifikater		Dokumentnavn
	User instruction	UI Spot Multi
	Addon Technical Information	LSI SP MULTI
	On-Pack-Info	Legal Insert Spot LED
	Declarations Of Conformity CE	Attestation-of-Conformity SP SQ and Multi TÜV
	Declarations Of Conformity CE	EU Declaration of Conformity Spot Multi LEDV
	Declarations Of Conformity UKCA	SP MULTI FL / SP SQUARE DK ADJ FL
Fotometriske og lysdesignfiler		Dokumentnavn
	IES file (IES)	SP MULTI 1 x 30W3000K FL WT
	LDT file (Eulumdat)	SP MULTI 1 x 30W3000K FL WT
	ULD file (DIALux)	SPOTMULTI1x30W3000KFLWTBK
	ROLF file (RELUX)	SP MULTI 1X30W-3000K
	UGR file (UGR table)	SP MULTI 1 x 30W3000K FL WT
	LDC typ cone	SP MULTI 1 x 30W3000K FL WT
	LDC typ polar	SP MULTI 1 x 30W3000K FL WT

CAD/BIM filer	Dokumentnavn
 BIM_Revit_3D	Spot Multi
 CAD_STEP_3D	SP MULTI 1x30W

LOGISTIKK INFORMASJON

Produktkode	Forpakkings enhet (stk/enhet)	Dimensjoner (lengde x bredde x høyde)	Bruttovekt	Volum
4058075113923	Folding box 1	200 mm x 210 mm x 170 mm	1610.00 g	7.14 dm ³
4058075113930	Shipping box 4	410 mm x 220 mm x 355 mm	6885.00 g	32.02 dm ³

Den nevnte produktkoden beskriver den minste enheten som kan bestilles. En kartong kan inneholde ett eller flere enkeltprodukter. Når du legger inn en bestilling, vennligst oppgi antall kartonger som ønskes.

YTTERLIGERE KATALOG INFORMASJON

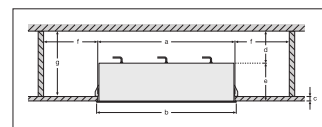
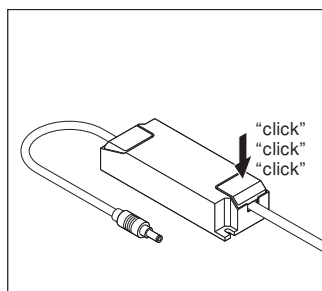
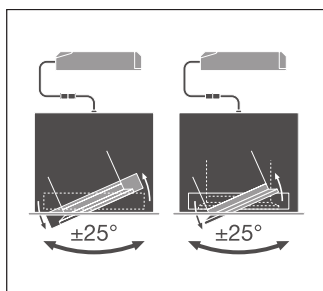

Referanser / Linker

– For garanti se www.ledvance.no/garanti

ANSVARSRASKRIVELSE

Endres uten varsel. Sørg alltid for å bruke den nyeste versjonen.