



LEDVANCE

# PRODUKTDATABLAD

## DL SLIM SQ 105 6 W 3000 K WT

DOWNLIGHT SLIM SQUARE | Flate Downlights med integrert driver, firkantet form



### Bruksområder

- Direkte erstatning for armaturer med kompakt lysrør
- Generell belysning
- Offentlige områder
- Trappeganger
- Korridorer
- Foajeer
- Butikker

### Produktfordeler

- Veldig slank deksel
- Lav monteringsdybde
- Høy lysvirkningsgrad
- Energibesparelser på opp til 60 % (sammenlignet med armaturer som bruker CFL-armaturer)
- Veldig homogent lys
- Funksjonelt design
- Easy installation with fast connection
- Enkel installering takker være integrert driver

### Produktfunksjoner

- Liten og synlig ramme
- Kontaktboks med ledningsterminal som kan kobles sammen uten verktøy



– Lysveileder laget av ikke-gulnende PMMA for lang levetid

## TEKNISKE DATA

## ELEKTRISK INFORMASJON

Nominell effekt	6,00 W
Nominell spenning	220...240 V
Nettfrekvensen	50...60 Hz
Nominell strøm	58 mA
Startstrøm	6 A
Startsstrøm tid $T_{h50}$	120 $\mu$ s
Maks. armaturer på automatsikring. B16 A	72
Maks. armaturer på automatsikring. C10 A	60
Maks. armaturer på automatsikring. C16 A	96
Effektfaktor $\lambda$	0,50
Total harmonisk forvrengning	< 20 %
Beskyttelsesklasse	II
Driftsmodus	Integrated LED driver

## Fotometriske filer

Lysstrøm	420 lm
Lysutbytte	70 lm/W
Fargetemperatur	3000 K
Lysfarge (betegnelse)	Varmhvit
Fargegjengivelsesindeks Ra	> 80
Standardavvik av fargeavstemning	< 6 sdc <sub>m</sub>
Lysstyrke	-
Flimmerverdi (Pst LM)	-
Stroposkop effektverdi (SVM)	-
Fotobiologisk sikkerhetsgruppe i EN62778	RG0
Fotobiologisk sikkerhetsgruppe i EN62471	RG0
Utstrålingsvinkel	120 °

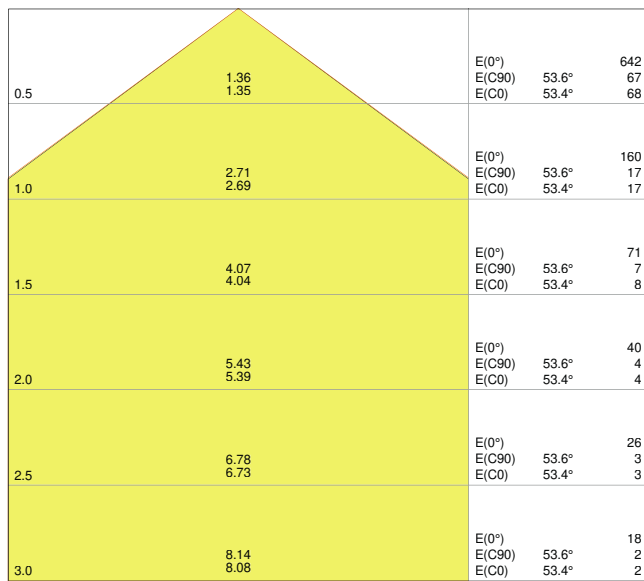

Distance [m]      Cone diameter [m]      Illuminance [lx]

— C0/C180 (Half beam angle [°]: 106.8°)  
— C90/C270 (Half beam angle [°]: 107.2°)

4058075052468 DL SLIM SQ105 6W 3000K WT IP20

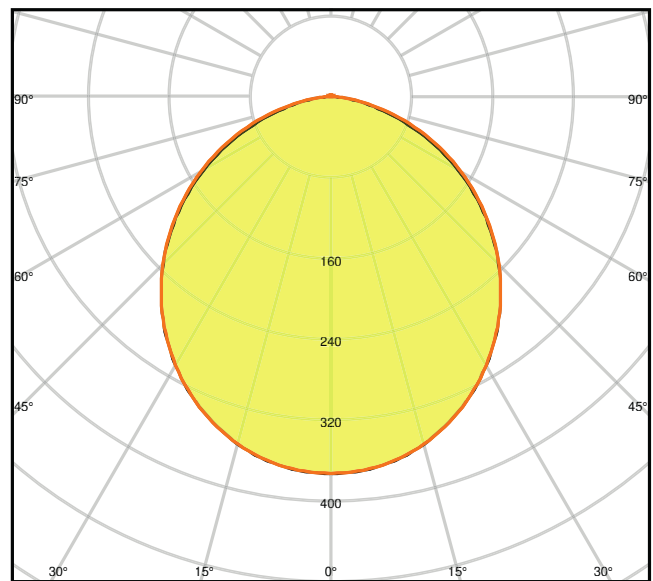

cd/klm      η = 100%

— C0/C180  
— C90/C270

4058075052468 DL SLIM SQ105 6W 3000K WT IP20

DIMENSJONER & VEKT

Lengde	118,00 mm
Bredde	118,00 mm
Høyde	30,00 mm
Produktvekt	172,00 g

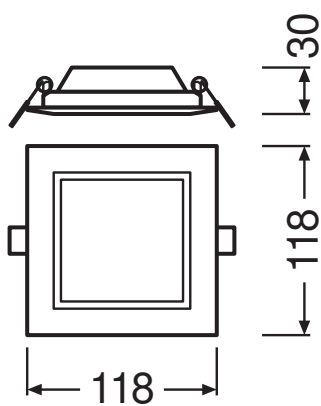

DL Slim SQ105 6W

## MATERIALER &amp; FARGER

Produktfarge	Hvit
Farge på deksel	Hvit
Materiale	Polycarbonate (PC)
Kapslingsmateriale	Polycarbonate (PC)
Matr. brukt til lysemitteringsoverflate	Polykarbonat
Glødetrådtest henhold til IEC 60695-2-12	650 °C
Lyskildens kvikksølvinnhold	0.0 mg

## BRUK &amp; MONTERING

Omgivelsestemperatur-område	-20...+50 °C
Temperaturområde ved lagring	-30...+70 °C
Type tilkobling	Skrueløs terminal, 2 polet
Beskyttelses type	IP20
Beskyttelsesklasse IK (sjokk motst [PIM])	IK03
Dimbar	Nei
Monteringstype	Recessed
Monteringsplassering	Tak / Vegg
Bruksområde	Indoor
Monteringslengde	105.00 mm
Monteringsbredde	105.00 mm
Monteringsdybde	50,0 mm
Utskiftbar LED modul	Kan ikke byttes
Med lyskilde	Ja

## Levetid

Levetid L70/B50 @ 25 °C	30000 h <sup>1)</sup>
Levetid L80/B10 @ 25 °C	20000 h <sup>1)</sup>
Levetid L90/B10 @ 25 °C	12000 h
Antall tenn sykluser	50000

<sup>1)</sup> t[h]: L70 / B50 @ 25 °C (Ta), t[h]: L80 / B10 @ 25 °C (Ta), t[h]: L90 / B10 @ 25 °C (Ta)

## FORKOBLING

Utgangsstrøm	180 mA
ECG - Utgangsrippelstrøm	< 6.5 %

## SERTIFIKATER &amp; STANDARDER

Standarder	CE / CB / EAC
Begrenset overflatetemperatur	Nei
Ballskuddsikker	Nei

### YTTERLIGERE PRODUKTINFORMASJON

Antall lyskilder	Not relevant
------------------	--------------







### VALGFRI TILBEHØR







Produktbilde	Produktnavn	EAN
	DL SLIM FRAME SQ 105 WT	4058075079397

### Utstyr/tilbehør

– Rammer for overflatemontasje er tilgjengelig som tilbehør

### NEDLASTNINGER

Dokumenter og sertifikater		Dokumentnavn
	Addon Technical Information	LSI DL SLIM
	Installation guide	User Instruction Downlight LED Slim
	On-Pack-Info	Legal Insert Downlight Slim
	Declarations Of Conformity CE	CE Certificate downlight Slim
	Declarations Of Conformity UKCA	DL SLIM WT IP20
Fotometriske og lysdesignfiler		Dokumentnavn
	IES file (IES)	DL SLIM SQ105 6W 3000K WT IP20
	LDT file (Eulumdat)	DL SLIM SQ105 6W 3000K WT IP20

Fotometriske og lysdesignfiler	Dokumentnavn
 ULD file (DIALux)	DOWNLIGHTSLIMSQUARE1056W3000KWT
 ROLF file (RELUX)	DL SLIM SQ105 6W-3000K
 UGR file (UGR table)	4058075052468 DL SLIM SQ105 6W 3000K WT IP20
 LDC typ cone	4058075052468 DL SLIM SQ105 6W 3000K WT IP20
 LDC typ polar	4058075052468 DL SLIM SQ105 6W 3000K WT IP20
CAD/BIM filer	Dokumentnavn
 CAD_STEP_3D	DL SLIM SQ 105

### LOGISTIKK INFORMASJON

Produktkode	Forpknings enhet (stk/enhet)	Dimensjoner (lengde x bredde x høyde)	Bruttovekt	Volum
4058075079212	Folding box 1	45 mm x 145 mm x 145 mm	206.00 g	0.95 dm <sup>3</sup>
4058075079229	Shipping box 6	290 mm x 155 mm x 165 mm	1401.00 g	7.42 dm <sup>3</sup>

Den nevnte produktkode beskriver den minste enheten som kan bestilles. En kartong kan inneholde ett eller flere enkeltprodukter. Når du legger inn en bestilling, vennligst oppgi antall kartonger som ønskes.

### YTTERLIGERE KATALOG INFORMASJON

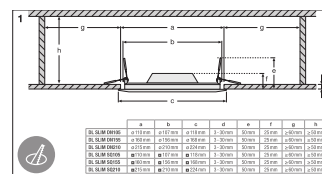
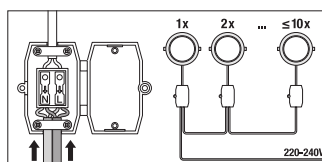
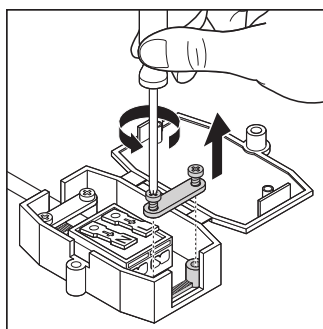

### Referanser / Linker

– For garanti se [www.ledvance.no/garanti](http://www.ledvance.no/garanti)

### ANSVARFRASKRIVELSE

Endres uten varsel. Sørg alltid for å bruke den nyeste versjonen.